



User Manual

V1.0

RICO | Thermal Imaging
Riflescope

RH50 PRO

EN/ES/FN/RU

EN

Please read this manual before using the product, and keep the guide for future reference.

For detailed information about the device, please download the complete user manual from the official website (www.infirayoutdoor.com).

ES

Lea este manual antes de usar el producto y conserve la guía para referencia futura.

Para obtener información detallada sobre el dispositivo, descargue el manual de usuario completo del sitio web oficial (www.infirayoutdoor.com).

FN

Veillez consulter ce guide avant d'utiliser le produit et gardez-le pour vous y référer ultérieurement.

Pour plus d'informations sur l'appareil, veuillez télécharger le manuel d'utilisation complet sur le site officiel (www.infirayoutdoor.com).

RU

Просим ознакомиться с настоящим руководством перед началом эксплуатации изделия и хранить руководство в качестве справочного материала на будущее.

Для получения подробной информации об устройстве скачайте полное руководство пользователя с официального веб-сайта (www.infirayoutdoor.com).

RICO

User Manual



EN

Quick Start Guide

1-22

ES

Guía de Inicio Rápido

23-44

FN

Guide de démarrage rapide

45-66

RU

Краткое руководство пользователя

67-90



CE



RoHS

Package Contents



- Thermal Imaging Riflescopes
- IRM-030-205-Q1 picatinny mount
- IBP-1 battery pack
- IBC-1 battery charger for battery pack
- Power adapter
- Data cable
- Portable bag
- Lens cloth
- A L-shaped wrench

Components and Controls

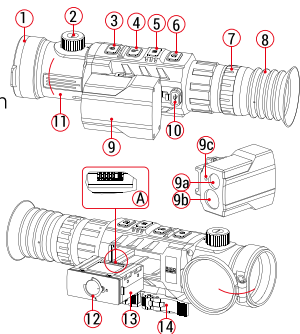
- | | |
|---------------------------------|-------------------------------|
| 1. Lens cover | 13. Battery pack |
| 2. Lens focus knob | 14. IRM-030-75-Q1 rifle mount |
| 3. Power button | |
| 4. Up button / Zoom button | |
| 5. Menu / M button | |
| 6. Down button / Camera button | |
| 7. Eyepiece adjustment ring | |
| 8. Eyeshade | |
| 9. Laser Rangefinder (Optional) | |
| 9a. Laser launch port | |
| 9b. Laser receive port | |
| 9c. Laser indicator | |
| 10. Type C port | |
| 11. Zoom ring | |
| 12. Battery pack ring | |



Button Operation

Button	Current Status	Short Press	Long Press
Power Button 	Device is off	--	Power on the device
	Device is on	Calibrate the detector	Power off / Standby the device
	Standby mode	Wake up the device	--
	Single rangefinder mode	Distance measurement	--
	Main menu	Exit menu without saving	--
	Defective pixel calibration	Add / Delete defective pixel	--
Up / E-zoom Button 	Home screen	Digital Zoom	PIP on/off
	Main menu / Shortcut menu	Navigation upwards	--
Menu Button 	Home screen	Enter shortcut menu	Enter main menu
	Shortcut menu	Switch and confirm parameters	Save and exit to home screen
	Main menu	Enter the submenu / Confirm selection	

Button	Current Status	Short Press	Long Press
	Defective pixel calibration	Confirm selection / Save position	
Down / Camera Button 	Home screen	Take a Photo	Start video recording
	Main menu / Shortcut menu	Navigation downwards	--
	Video recording	Take a Photo	Stop and save video
Up + Down Buttons	Main menu	--	Active the rangefinder mode
	Laser rangefinder	Switch between single and continuous mode	Turn laser rangefinder off
Menu + Down Buttons	Laser rangefinder	--	Turn laser indicator on/off
Up + Menu + Down Buttons	Home screen	--	Turn reticle function on/off

Power On and Image Settings

- Open the lens cover (1).
- Press and hold down the **Power (3)** button to turn on the scope.
- Rotate eyepiece diopter adjustment ring (7) until images in eyepiece are clear. After this, there is no need to rotate the
- eyepiece adjustment ring (7) for distance or any other conditions. Rotate the lens focus knob (2) to focus on the object being observed.
- To set up display brightness, image contrast, image modes and digital zoom, please refer to the **Shortcut menu Function** section.
- After use, hold down the **Power (3)** button for about 3 seconds, there will be prompts of standby and count down of switch off.
- Release the button until a prompt of saving data appears on the screen after counting down from 3 to 0, and the device will switch off after saving data. Please don't cut off power supply when saving data, otherwise the data may not be saved.
- Release button before the countdown finish, then device will enter the standby mode. Short press the **Power (3)** button again to wake it up.

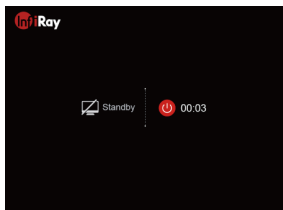

Installation of Rifle Mount

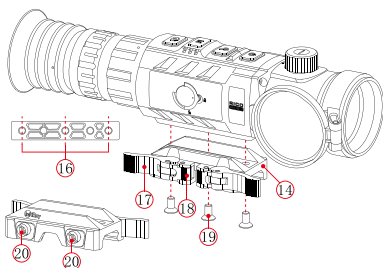

- Before using the Rico series, you need to install the Rifle Mount (14) on the bottom of your riflescope.
- The mounting holes (16) in the base of the riflescope enable the Mount (14) to be installed in one of the multiple positions.
- Fix the Rifle Mount (14) to the base of the riflescope with a hexagon wrench and three M5 screws (19) supplied in the package.
- Mount the riflescope on the picatinny rail and make sure that the chosen position is suitable for you.
- Remove the riflescope from picatinny rail.
- Unscrew the screws one by one, apply some thread sealant onto the thread of screws and tighten them fully (do not overtighten). Let the sealant dry for a while.
- Press down the locking button (18) on the rifle mount and turn the latch (17) counterclockwise to open it.
- While the sealant is dry, install the mount with the riflescope on the picatinny rail of your hunting weapon.
- Turn the latch (17) clockwise until it is locked. You will hear the latch (17) and locking button (18) click.



- If you cannot slide the mount onto the rifle's rail (the lever is in the open position, but the locking plate is not) or the mount is not tight on the rail after being locked, unscrew or screw the nuts **(20)** until the mount is tightly clamped onto the weapon.
- After first installation of the riflescope on your weapon, please follow instructions in the section **Zeroing** to zero your device.

|Zeroing

RH50Pro feature to use the "Freeze" zeroing method. Zeroing should be done at the operation temperatures by following the order of these steps:

- Mount Rico on your weapon according to the instructions of section **Installation of Rifle Mount**.
- When using Rico for the first time, press the **Up (4) + M (5) + Down (6)** three buttons at the same time for more than 10 seconds to activate the hidden functions about reticle and zeroing functions.
- Set a target at a certain distance.
- Adjust the riflescope according to the instructions of section **Power on and image settings**.
- Select the zeroing profile (refer to **Main Menu - Reticle - Zeroing Profile**).
- Point the weapon at the center of the target and shoot.
- If the impact point does not match the aiming point (center of the riflescope's reticle), press and hold down the **M (5)** button to enter the Main Menu while keeping the reticle center the aiming point.
- Briefly press the **Up (4) / Down (6)** button to select the **Zeroing** item . Then press **M (5)** button to enter the submenu.
- Base on the preset target distance to select zeroing distance in the zeroing submenu or add a new distance (refer to **Main Menu - Zeroing - submenu Zeroing Distance - Reset Zeroing Distance**).
- Select the Zeroing  option and briefly press the **M (5)**

button to enter Zeroing interface (see the Main Menu Option **Zeroing** - submenu **Zeroing Distance** - submenu **Zeroing**).

- The X and Y coordinates of the reticle are displayed in the upper left corner of the screen and the current FOV is on the upper right corner.
- Press and hold down the **UP (4) + Down (6)** button at the same time until a symbol of freeze appears on the left of the screen, and the image is frozen.
- Suppose ❄️ that the red cross hairs in the right picture represents the impact point, but the cross is only as a sign and does not appear on the actual interface.
- Select the movement direction between X (the default direction) and Y with the **Up (4) / Down (6)** button, and confirm your selection with a short press of the **M (5)** button, meanwhile the icon turns into blue and continuously flashing.
- Then, move the reticle with a short or long press the **Up (4) / Down (6)** button until the reticle matches the point of impact. Press the **Up (4)** button to move the reticle right or up and the **Down (6)** button to move the reticle left or down.

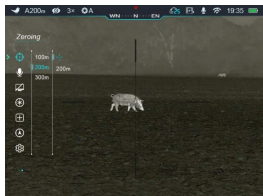

- When moving the reticle, a white dot appears on the screen, representing the original position of the reticle.
- When the reticle moves to the impact point, press and hold the **M (5)** button to save the new position of the reticle and exit to the home screen.
- Take another shot – the point of impact should now match the aiming point.
- Rotate the zoom **ring (11)** to move to another FOV – RH50Pro supply automatic zeroing, you can be shot on another FOV directly.

| Battery Pack

Rico series are supplied with a rechargeable Li-ion Battery Pack IBP-1 which allows operation for up to 6 hours. Please charge the Battery Pack before first use.

Battery Pack Charging

- Install the Battery Pack into the battery pack charger **(15)** by inserting the pins **(A)** of Battery Pack with the groove **(B)** of battery pack charger **(15)**.
- Connect the Type C plug of the data cable to the port **(C)** of battery pack charger **(15)**.
- Connect another port of the data cable to the power adapter.
- Insert the plug of the adapter to the 110-240V socket.
- Upon installation, the LED indicator **(D)** on the battery pack charger **(15)** will start to glow or blink:
 - When charging is progressing, the LED indicator is glowing

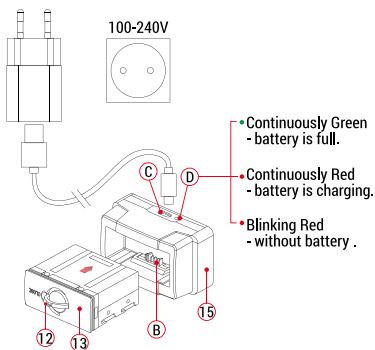

continuously red;

- When LED indicator lights green continuously, the battery is fully charged;
- If the battery pack charger is connected to power supply but no battery pack installed, LED indicator is blinking with red color.
- When fully charged, plug out and take battery pack from the charger.

Battery Pack Installation

- Pull out and rotate the Battery Pack Ring (12) 90 degrees clockwise.
- Install the Battery Pack by inserting the pins of Battery Pack with the groove on the Rico housing.
- When the battery pack is fully inserted into the Rico housing, rotate the Battery Pack Ring (12) 90 degrees anticlockwise to lock the Battery Pack (13).
- Upon installation, flip down the Ring (12), and the raised part of

the Ring (12) is pointing to the sign "CLOSE" on Battery Pack (13).

Safety instructions for battery

- Only use the charger (15) supplied with the Battery Pack. The use of any other charger may irreparably damage the Battery Pack or the charger and may cause fire.
- Partial charging the battery is necessary if the battery is planned to be idled for long time. Avoid fully charged or discharged.
- Don't charge the battery instantly while bring the battery from cold environment to warm environment. Leave 30-40 mins before charging.
- Don't leave battery unattended when charging.
- Never use a damaged or modified charger.
- Charge the Battery Pack at a temperature from 0 °C to +45 °C, otherwise the battery life will be reduced significantly.
- Don't leave the Battery Pack with a charger connected to the mains longer than over 24 hours after full charge.
- Do not expose the battery pack to high temperature or to a naked flame.
- Do not submerge the battery pack in water.
- Don't connect external device with a current consumption that exceed permitted levels.
- The Battery Pack is short circuit protected. However, any situation that may cause short-circuiting should be avoided.
- Don't dismantle or deform the Battery Pack.
- Don't hit or drop the battery.
- The battery capacity may decrease when using the battery in negative temperature, that is normal, not a defect.

- Avoid using the battery at the temperature above the temperature shown in the table, this may decrease the battery's life.
- Keep the battery out of the reach of children.

Specifications

Model	RH50Pro
Detector Specifications	
Type	Vox
Resolution, pixels	640 × 512
Pixel Size, μm	12
NETD, mk	≤ 40
Frame Rate, Hz	50
Optical Specifications	
Objective Lens, mm	25 / 50
Field of View (H×V), °	17.6 × 13.2 / 8.8 × 6.6
Linear Field of View (H×V), m at 100m	30 × 24 / 15 × 12
Optical Magnification, ×	1.5× / 3×
Digital Zoom, ×	1 / 2 / 3 / 4
Eye Relief, mm	55
Exit Pupil Diameter, mm	6
Diopter, D	-4 ~ +4
Detection Range, m(Target size: 1.7m×0.5m, P(n)=99%)	2600
Battery Power Supply	
Type	AMOLED
Resolution, pixels	1024×768
Physical Specifications	
Battery	Replaceable Li-Ion Battery Pack IBP-1 / 4400mAh
Max. Operating Time (t=22 °C), h★	6

Model	RH50Pro
External Power Supply	5V (Type C)
Physical Specifications	
Wi-Fi / APP	Support (InfiRay outdoor)
Photo / Video Recorder	Support
MIC	Support
Memory Capacity	32
IP Rating	IP67
Operating Temperature, °C	-20 ~ +50
Weight, g	830
Dimension, mm	250×65×58
Body Material	Magnesium Alloy
Max. recoil power on rifled weapon (Eo), Joules	6000
Characteristics of Rangefinder	
Laser Rangefinder	Optional
Max. Measuring Range, m★★	1000
Measurement Accuracy, m	±1
Wavelength, nm	905

* The actual operating time depends on the intensity of using Wi-Fi, video recorder, laser rangefinder.

**The measuring range depends on the characteristics of the object under observation and environmental conditions.

- Improvements may be made to the design and software of this product to enhance its useful features without prior notice of the customer

Updates and InfiRay Outdoor

Rico series thermal imaging riflescopes support **InfiRay Outdoor** technology, which allows you to transmit the image from the thermal imager to the smartphone or tablet via Wi-Fi in real time mode.

You can find detailed instructions on **InfiRay Outdoor** in the separate brochure at the site www.infirayoutdoor.com.

The design of the riflescope provides the software update option. Updating is possible via the **InfiRay Outdoor** application. Also, it is feasible to download and update software from the official website. The design of the riflescope provides the software update option. Updating is possible via the InfiRay Outdoor application. Also, it is feasible to download and update software from the official website.

Battery Pack Installation

- You can download and install the InfiRay Outdoor App on the official website (www.infirayoutdoor.com) or the app store.
- Alternatively, you can scan the QR code to download it for free.
- Open the InfiRay Outdoor App after installation.



- If your device has been connected to a mobile device, please turn on the mobile data of the mobile device. After connection, an update prompt will be displayed automatically on the App. Tap Now to download the latest version immediately or Later to update later.
- InfiRay Outdoor automatically registers the last connected device. Therefore, once you have connected with InfiRay Outdoor before, it will automatically detect the update even when the scope is not connected to the mobile device.
- If an update is available and the mobile device accesses the Internet, you can download the update first. Then when the device is connected with the mobile device, it will be updated automatically.
- After the update is installed, the device will restart automatically.

Important Safety Information

Environmental influences

- Never point the lens of the device directly at intense heat sources such as the sun or laser equipment. The objective lens and eyepiece can function as a burning glass and damage the interior components.
- Avoid touching the metal surface (cooling fins) after exposure to sunlight or cold.

Risk of swallowing

Caution: Do not place this device in the hands of small children. Incorrect handling can cause small parts to come loose which may be swallowed.

Safety instructions for use

- Handle the device with care: rough handling can damage the internal battery.
- Do not expose the device to fire or high temperatures.
Always store the device in its carrying bag in a dry, well-ventilated space.
- The recommended temperature for using this product is -20° to $+50^{\circ}$. Temperature exceeding this range will affect the service life of the product.
- Do not store the device for long periods at temperatures below 20°C or above 50°C . This permanently reduces the capacity of the battery.
- If the device has been damaged, send the device to our

after-sales service for repair.

Safety instructions for the power supply unit

- Check the battery pack, cable and adapter for visible damage before use.
- Install the battery pack correctly according to the instruction on the device. Reverse connection is prohibited.
- Only use the battery charger to charge the battery pack supported in the package.
- Only charge the device at temperatures ranging between 0°C and 40°C.
- The battery capacity decreases when operated in a cold ambient temperature. This is not a fault and occurs for technical reasons.
- Do not use any defective parts. Defective components must be replaced.
- Do not use the power supply unit in wet or humid environments. Only use the original cable provided with the battery charger. Do not make any technical modifications.

User information on the disposal of electrical and electronic devices (private households)



2012/19/EU (WEEE directive): Products marked with this symbol cannot be disposed of as unsorted municipal waste in the European Union. For proper recycling, return  this product to your local supplier upon the purchase of equivalent new equipment, or dispose of it at designated collection points. For more information see: www.recyclethis.info.

For business customers within the European Union

Please contact your dealer or supplier regarding the disposal of electrical and electronic devices. He will provide you with further information.

Information on disposal in other countries outside of the European Union

This symbol is only applicable in the European Union. Please contact your local authority or dealer if you wish to dispose of this product and ask for a disposal option.

Intended use

The device is intended for displaying heat signatures during nature observation, remote hunting observations and for civil use. This device is not a toy for children.

Use the device only as described in this operating manual. The manufacturer and the dealer accept no liability for damages which arise due to non-intended or incorrect use.

Function test

- Before use, please ensure that your device has no visible damage.
- Test to see if the device displays a clear, undisturbed image.
Check that the settings for the thermal imaging monocular are
- correct. See the notes in the section **Operation - Power On and Image Settings**.

Installing/Removing the battery

The Rico series multispectral thermal binocular is equipped with a battery pack. The battery pack can be moved and charged, referring to the section Battery Charging for details.

| Legal and Regulatory Information

Wireless transmitter module frequency range:

WLAN: 2.412-2.472GHz (For EU)

Wireless transmitter module power<20dBm (only for EU)

CE thus declares that the Rico series thermal imaging
rifle scope complies with the directives 2014/53/EU
UK and 2011/65/EU. The full text of the EU declaration of
CA conformity as well as additional information are
available at: www.infirayoutdoor.com.

This device may be operated in all member states of the EU.

FCC Statement

FCC ID: 2AYGT-RICO

Labeling requirements

This device complies with part 15 of the FCC Rules. Operation is subject to the following two conditions: (1) This device may not cause harmful interference, and (2) this device must accept any interference received, including interference that may cause undesired operation.

Information to the user

Any Changes or modifications not expressly approved by the party

responsible for compliance could void the user's authority to operate the equipment.

Note: The manufacturer is not responsible for any radio or TV interference caused by unauthorized modifications to this equipment. Such modifications could void the user's authority to operate the equipment.

Note: This equipment has been tested and found to comply with the limits for a Class B digital device, pursuant to part 15 of the FCC Rules. These limits are designed to provide reasonable protection against uses and can radiate radio frequency energy and, if not installed and used in accordance with the instructions, may cause harmful interference will not occur in a particular installation. If this equipment does cause harmful interference to radio or television reception, which can be determined by turning the equipment off and on, the user is encouraged to try to correct the interference by one or more of the following measures:

- Reorient or relocate the receiving antenna.
- Increase the separation between the equipment and receiver.
- Connect the equipment into an outlet on a circuit different from that to which the receiver is connected.
- Consult the dealer or an experienced radio/TV technician for help.

This equipment complies with FCC RF radiation exposure limits set forth for an uncontrolled environment.

Body-worn Operation

This device was tested for typical body-support operations. To comply with RF exposure requirements, a minimum separation distance of 0.5cm must be maintained between the user's body and the handset, including the antenna. Third-party belt-clips, holsters, and similar accessories used by this device should not contain any metallic components. Body accessories that do not meet these requirements may not comply with RF exposure requirements and should be avoided. Use only the supplied or an approved antenna.

Contenido del Paquete



- Visor de Rifle de Imágenes Térmicas
- IRM-030-205-Q1 soporte picatinny
- Paquete de baterías IBP-1
- Cargador de batería IBC-1 para paquete de baterías
- Adaptador de corriente
- Cable de datos
- Bolsa portátil
- Tela de la lente
- Una llave en forma de L

Componentes y Controles

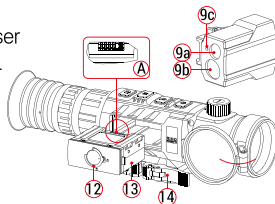
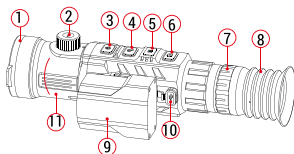
- | | |
|-------------------------------------|-------------------------------------|
| 1. Cubierta de la lente | 13. Paquete de baterías |
| 2. Perilla de enfoque de la lente | 14. IRM-030-75-Q1 soporte del rifle |
| 3. Botón de encendido | |
| 4. Botón arriba/botón de zoom | |
| 5. Botón Menú / M | |
| 6. Botón Abajo / Botón de cámara | |
| 7. Anillo de ajuste del ocular | |
| 8. Visor | |
| 9. Telémetro Láser (Opcional) | |
| 9a. Puerto de lanzamiento del láser | |
| 9b. Puerto de recepción del láser | |
| 9c. Indicador láser | |
| 10. Puerto de tipo C | |
| 11. Anillo de Zoom | |
| 12. Anillo del paquete de baterías | |



Descripción de Controles

Botón	Estado Actual	Pulsar Brevemente	Mantener Pulsado
Botón de Encendido 	El dispositivo está apagado	--	Power on the device
	El dispositivo está encendido	Calibrar el detector	Apagar / esperar el dispositivo
	Modo de espera	Despertar el dispositivo	--
	Modo de telémetro único	Medición de distancia	--
	Menú principal	Salir del menú sin guardar	--
	Calibración de píxeles defectuosa	Añadir / Eliminar píxeles defectuosos	--
Botón Arriba / E-zoom 	Pantalla de inicio	Zoom Digital	Activación / desactivación de PIP
	Menú principal / Menú de acceso directo	Navegación hacia arriba	--
Botón Menú M	Pantalla de inicio	Entrar en el menú de acceso directo	Entrar en el menú principal
	Menú de acceso directo	Cambiar y confirmar parámetros	Guardar y salir a la pantalla de inicio
	Menú principal	Entrar en el submenú / Confirmar selección	

Botón	Estado Actual	Pulsar Brevemente	Mantener Pulsado
	Calibración de píxeles defectuosa	Confirmar selección / Guardar posición	
Botón Abajo / de Cámara 	Pantalla de inicio	Tomar una Foto	Iniciar grabación de vídeo
	Menú principal / Menú de acceso directo	Navegación hacia abajo	--
	Grabación de vídeo	Tomar una Foto	Detener y guardar vídeo
Botones Arriba + Abajo	Menú principal	--	Activar el modo de telémetro
	Telémetro láser	Cambiar entre modo único y continuo	Apagar el telémetro láser
Botones Menú + Abajo	Telémetro láser	--	Activación / desactivación del indicador láser
Botones Arriba + Menú + Abajo	Pantalla de inicio	--	Activación / desactivación de la función de retícula

Configuración de Encendido e Imagen

- Abra la cubierta de la lente (1).
- Mantenga pulsado el botón de Encendido (3) para encender el visor.
- Gire el anillo de ajuste de dioptrías del ocular (7) hasta que las imágenes en el ocular estén claras. Después de esto, no hay necesidad de girar el anillo de ajuste del ocular (7) para la distancia o cualquier otra condición.
- Gire la perilla de enfoque de la lente (2) para enfocar el objeto siendo observado.
- Para configurar el brillo de la pantalla, el contraste de la imagen, los modos de imagen y el zoom digital, refiérase a la sección Función de Menú de acceso directo.
- Después de su uso, mantenga pulsado el botón de Encendido (3) durante unos 3 segundos, habrá indicaciones de espera y cuenta atrás de apagado. Suelte el botón hasta que aparezca un mensaje de fecha de guardado en la pantalla después de la cuenta atrás de 3 a 0, y el dispositivo se apagará después de guardar los datos. Por favor, no corte la fuente de alimentación al guardar datos, de lo contrario, es posible que los datos no se guarden.
- Suelte el botón antes de que finalice la cuenta atrás, luego el dispositivo entrará en el modo de espera. Pulse brevemente el botón de Encendido (3) de nuevo para despertarla.

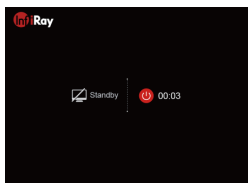

Instalación de Soporte del Rifle

- Antes de utilizar la serie Rico, es necesario instalar el Soporte del Rifle (14) en la parte inferior de su visor de rifle.
- Los orificios de montaje (16) en la base del visor de rifle permiten instalar el Soporte (14) en una de las múltiples posiciones.
- Fije el Soporte del Rifle (14) a la base del visor de rifle con una llave hexagonal y tres tornillos M5 (19) suministrados en el paquete.
- Monte el visor de rifle en el riel picatinny y asegúrese de que la posición elegida sea adecuada para usted.
- Retire el visor de rifle del riel picatinny.
- Desenrosque los tornillos uno por uno, aplique un poco de sellador de rosca sobre la rosca de los tornillos y apriételos completamente (no apriete demasiado). Deje que el sellador se seque por un tiempo.
- Pulse hacia abajo el botón de bloqueo (18) en el soporte del rifle y gire el pestillo (17) en sentido antihorario para abrirlo.
- Mientras el sellador está seco, instale el soporte con el visor de rifle en el riel picatinny de su arma de caza.

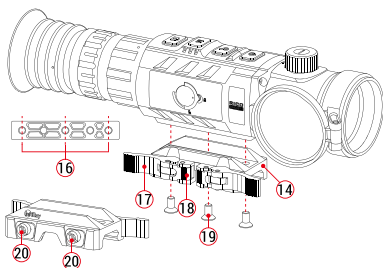

- Gire el pestillo (17) en el sentido horario hasta que esté bloqueado. Se oye el clic del pestillo (17) y el botón de bloqueo (18).
- Si no puede deslizar el soporte sobre el riel del rifle (la palanca está en la posición abierta, pero la placa de bloqueo no) o el soporte no está apretado en el riel después de bloquearlo, desenrosque o atornille las tuercas (20) hasta que el soporte esté firmemente sujeto al arma.
- Después de la primera instalación del visor de rifle en su arma, siga las instrucciones en la sección **Puesta a cero** para ajustar su dispositivo.

Puesta a cero

Función RH50Pro para utilizar el método de puesta a cero "Congelar". La puesta a cero debe hacerse a las temperaturas de operación siguiendo el orden de estos pasos:

- Monte Rico en su arma de acuerdo con las instrucciones de la sección **Instalación de Soporte del Rifle**.
- Cuando utilice Rico por primera vez, pulse los tres botones **Arriba (4) + M (5) + Abajo (6)** al mismo tiempo durante más de 10 segundos para activar las funciones ocultas sobre las funciones de retícula y puesta a cero.
- Establezca un objetivo a una cierta distancia.
- Ajuste el visor de rifle de acuerdo con las instrucciones de la sección **Configuración de Encendido e Imagen**.
- Seleccione el perfil de puesta a cero (refiérase a **Menú Principal - Retícula - Perfil de puesta a cero**).
- Apunta el arma al centro del objetivo y dispara.
- Si el punto de impacto no coincide con el punto de mira (centro de la retícula del visor de rifle), mantenga pulsado el botón **M (5)** para acceder al Menú Principal mientras mantiene el centro de la retícula en el punto de mira.
- Pulse brevemente el botón **Arriba (4) / Abajo (6)** para seleccionar el elemento de **Puesta a cero** . A continuación, pulse el botón **M (5)** para entrar en el submenú.
- Sobre la base de la distancia objetivo preestablecida, seleccione la distancia de puesta a cero en el submenú de puesta a cero o añada una nueva distancia (refiérase a **Menú Principal - Puesta a cero - submenú Distancia de Puesta a Cero - Restablecer**

Distancia de Puesta a Cero).

- Seleccione la opción de Puesta a Cero  y pulse brevemente el botón **M (5)** para entrar en la interfaz de **Puesta a Cero** (consulte la Opción de Menú Principal **Puesta a Cero** - submenú **Distancia de Puesta a Cero** - submenú **Puesta a Cero**).
- Las coordenadas X e Y de la retícula se muestran en la esquina superior izquierda de la pantalla y el FOV actual está en la esquina superior derecha.
- Mantenga pulsado el botón **Arriba (4) + Abajo (6)** al mismo tiempo hasta que aparezca un símbolo de congelación ❄ a la izquierda de la pantalla y la imagen se congele.
- Supongamos que la cruz roja en la imagen de la derecha representa el punto de impacto, pero la cruz es solo como un signo y no aparece en la interfaz real.
- Seleccione la dirección de movimiento entre X (la dirección predeterminada) e Y con el botón **Arriba (4) / Abajo (6)**, y confirme su selección pulsando brevemente el botón **M (5)**, mientras tanto, el ícono se vuelve azul y parpadea continuamente.
- Luego, mueva la retícula con una pulsación corta o larga del



botón **Arriba (4)** / **Abajo (6)** hasta que la retícula coincida con el punto de impacto.

- Pulse el botón **Arriba (4)** para mover la retícula hacia la derecha o hacia arriba y el botón **Abajo (6)** para mover la retícula hacia la izquierda o hacia abajo.
- Al mover la retícula, aparece un punto blanco en la pantalla, que representa la posición original de la retícula.
- Cuando la retícula se mueva al punto de impacto, mantenga pulsado el botón **M (5)** para guardar la nueva posición de la retícula y salir a la pantalla de inicio.
- Realice otro disparo - el punto de impacto ahora debe coincidir con el punto de mira.
- Gire el anillo de zoom **(11)** para moverse a otro FOV – RH50Pro que suministra la puesta a cero automática, se le puede disparar en otro FOV directamente.

| Paquete de Baterías

La serie Rico se suministra con un Paquete de Baterías de Iones de Litio recargable IBP-1 que permite un funcionamiento de hasta 6 horas. Cargue el Paquete de Baterías antes del primer uso.

Cargando el Paquete de Baterías

- Instale el Paquete de Baterías en el cargador del paquete de baterías **(15)** insertando los pasadores **(A)** del Paquete de Baterías con la ranura **(B)** del cargador del paquete de baterías **(15)**.
- Conecte el enchufe tipo C del cable de datos al puerto **(C)** del cargador del paquete de baterías **(15)**.

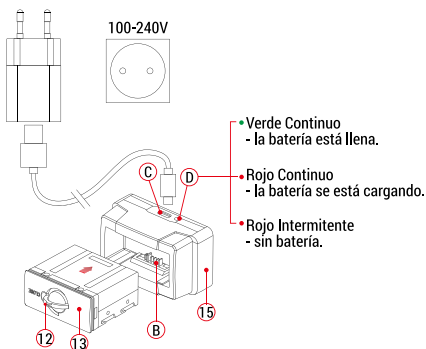

- Conecte otro puerto del cable de datos al adaptador de corriente.
- Inserte el enchufe del adaptador en la toma de corriente de 110-240 V.
- Tras la instalación, el indicador LED (D) del cargador del paquete de baterías (15) comenzará a brillar o parpadear:
 - Cuando la carga avanza, el indicador LED se ilumina continuamente en rojo;
 - Cuando el indicador LED se ilumina en verde continuamente, la batería está completamente cargada;
 - Si el cargador del paquete de baterías está conectado a la fuente de alimentación, pero no está instalado el paquete de baterías, el indicador LED parpadea con color rojo.
- Cuando esté completamente cargado, enchufe y saque el paquete de baterías del cargador.

Instalación del Paquete de Baterías

- Saque y gire el Anillo del Paquete de Baterías (12) 90 grados en el sentido horario.

- Instale el Paquete de Baterías insertando los pasadores del Paquete de Baterías con la ranura en la carcasa Rico.
- Cuando el paquete de baterías esté completamente insertado en la carcasa Rico, gire el Anillo del Paquete de Baterías (12) 90 grados en sentido antihorario para bloquear el Paquete de Baterías (13).
- Tras la instalación, baje el Anillo (12), y la parte elevada del Anillo (12) apunta a la señal "CERRAR" en el Paquete de Baterías (13).

Instrucciones de seguridad para la batería

- Solo utilice el cargador (15) suministrado con el Paquete de Baterías. El uso de cualquier otro cargador puede dañar irreparablemente el Paquete de Baterías o el cargador y puede causar un incendio.
- La carga parcial de la batería es necesaria si se planea que la batería esté inactiva durante un largo período de tiempo. Evite que esté completamente cargado o descargado.
- No cargue la batería al instante mientras lleva la batería del ambiente frío al ambiente cálido. Deje 30 a 40 minutos antes de la carga.
- No deje la batería desatendida durante la carga.
- Nunca use un cargador dañado o modificado.
- Cargue el Paquete de Baterías a una temperatura de 0 °C a +45 °C, de lo contrario la vida de la batería se reducirá significativamente.
- No deje el Paquete de Baterías con un cargador conectado a la red eléctrica durante más de 24 horas después de la carga completa.
- No exponga el paquete de baterías a altas temperaturas o a una llama desnuda.
- No sumerja el paquete de baterías en agua.
- No conecte el dispositivo externo con un consumo de corriente

que exceda los niveles permitidos.

- El Paquete de Baterías está protegido contra cortocircuitos. Sin embargo, se debe evitar cualquier situación que pueda causar cortocircuito.
- No desmonte ni deforme el Paquete de Baterías.
- No golpee ni deje caer la batería.
- La capacidad de la batería puede disminuir cuando se utiliza la batería a temperatura negativa, eso es normal, no un defecto.
- Evite usar la batería a la temperatura por encima de la temperatura que se muestra en la tabla, esto puede disminuir la vida útil de la batería.
- Mantenga la batería fuera del alcance de los niños.

| Especificaciones

Modelo		RH50Pro
Especificaciones del Detector		
Tipo	Vox	
Resolución, píxeles	640 × 512	
Tamaño de Píxel, μm	12	
NETD, mk	≤ 40	
Velocidad de Fotogramas, Hz	50	
Especificaciones Ópticas		
Lente de Objetiva, mm	25 / 50	
Campo de Visión (H × V), °	17.6 × 13.2 / 8.8 × 6.6	
Campo de Visión Lineal (H × V), m a 100 m	30 × 24 / 15 × 12	
Ampliación Óptica, ×	1.5× / 3×	
Zoom Digital, ×	1 / 2 / 3 / 4	
Alivio Ocular, mm	55	
Diámetro de la Pupila de Salida, mm	6	
Dioptías, D	-4 ~ +4	
Alcance de Detección, m (Tamaño objetivo: 1,7 m x 0,5 m, P(n) = 99 %)	2600	
Especificaciones de Visualización		
Tipo	AMOLED	
Resolución, píxeles	1024×768	
Fuente de Alimentación de la Batería		
Batería	Paquete de Baterías de Iones de Litio Reemplazable IBP-1 / 4400 mAh	

Model	RH50Pro
Tiempo Máximo de Funcionamiento (t = 22 °C), h★	6
Fuente de Alimentación Externa	5 V (Tipo C)
Especificaciones Físicas	
Wi-Fi / APP	Soporta (InfiRay Outdoor)
Grabadora de Foto / Vídeo	Soporta
MIC	Soporta
Capacidad de Memoria	32
Clasificación IP	IP67
Temperatura de Funcionamiento, °C	-20 ~ +50
Peso, g	830
Dimensión, mm	250×65×58
Material del Cuerpo	Aleación de Magnesio
Potencia máxima de retroceso en el arma estriada (Eo), Julios	6000
Características del Telémetro	
Telémetro Láser	Opcional
Rango Máx. de Medición, m★★	1000
Precisión de Medición, m	±1
Longitud de onda, nm	905

* El tiempo real de funcionamiento depende de la intensidad de uso de Wi-Fi, grabadora de vídeo, telémetro láser.

**El rango de medición depende de las características del objeto bajo observación y las condiciones ambientales.

- Se pueden realizar mejoras en el diseño y el software de este producto para mejorar sus características útiles sin previo aviso al cliente

Actualizaciones e InfiRay Outdoor

Los visores de rifle de imágenes térmicas de la serie Rico admiten la tecnología **InfiRay Outdoor**, que le permite transmitir la imagen desde el generador de imágenes térmicas al teléfono inteligente o tableta a través de Wi-Fi en tiempo real.

Puede encontrar instrucciones detalladas sobre **InfiRay Outdoor** en el folleto separado en el sitio www.infirayoutdoor.com.

El diseño del visor de rifle proporciona la opción de actualización de software. La actualización es posible a través de la aplicación **InfiRay Outdoor**. Además, es factible descargar y actualizar el software desde el sitio web oficial.

- Puede descargar e instalar la App InfiRay Outdoor en el sitio web oficial (www.infirayoutdoor.com) o en app store. Alternativamente, puede escanear el código QR para descargarlo de forma gratuita.
- Abra la App InfiRay Outdoor después de la instalación.
- Si su dispositivo ha sido conectado a un dispositivo móvil, por favor, habilite los datos móviles del dispositivo móvil. Después de la conexión, se mostrará automáticamente un mensaje de actualización en la App. Toque Ahora para descargar la última



versión inmediatamente o **Más tarde** para actualizar más tarde.

- InfiRay Outdoor registra automáticamente el último dispositivo conectado. Por lo tanto, una vez que se haya conectado con InfiRay Outdoor antes, detectará automáticamente la actualización incluso cuando el visor no esté conectado al dispositivo móvil.
- Si hay una actualización disponible y el dispositivo móvil accede a Internet, puede descargar la actualización primero. Luego, cuando el dispositivo esté conectado con el dispositivo móvil, se actualizará automáticamente.
- Después de instalar la actualización, el dispositivo se reiniciará automáticamente.

Información Importante de Seguridad

Influencias ambientales

- Nunca apunte la lente del dispositivo directamente a fuentes de calor intenso, como el sol o el equipo láser. La lente de objetivo y el ocular pueden funcionar como un vidrio ardiente y dañar los componentes interiores.
- Evite tocar la superficie metálica (aletas de enfriamiento) después de la exposición a la luz solar o al frío.

Riesgo de deglución

Precaución: No coloque este dispositivo en manos de niños pequeños. La manipulación incorrecta puede hacer que las piezas pequeñas se suelten y se puedan tragar.

Instrucciones de seguridad para el uso

- Maneje el dispositivo con cuidado: la manipulación brusca puede dañar la batería interna.
- No exponga el dispositivo al fuego o a altas temperaturas.
- Guarde siempre el dispositivo en su bolsa de transporte en un lugar seco y bien ventilado.
- La temperatura recomendada para el uso de este producto es de $-20\text{ }^{\circ}\text{C}$ a $+50\text{ }^{\circ}\text{C}$. La temperatura que exceda este rango afectará a la vida útil del producto.
- No almacene el dispositivo durante largos períodos a temperaturas inferiores a $-20\text{ }^{\circ}\text{C}$ o superiores a $50\text{ }^{\circ}\text{C}$. Esto reduce permanentemente la capacidad de la batería.
- Si el dispositivo ha sido dañado, envíe el dispositivo a nuestro

servicio posventa para su reparación.

Instrucciones de seguridad para la unidad de fuente de alimentación

- Compruebe el paquete de baterías, el cable y el adaptador para ver si hay daños visibles antes del uso.
- Instale el paquete de baterías correctamente de acuerdo con las instrucciones del dispositivo. La conexión inversa está prohibida.
- Solo use el cargador de batería para cargar el paquete de baterías soportado en el paquete.
- Solo cargue el dispositivo a temperaturas que oscilen entre 0 °C y 40 °C.
- La capacidad de la batería disminuye cuando se opera a una temperatura ambiental fría. Esto no es una falla y ocurre por razones técnicas.
- No utilice ninguna pieza defectuosa. Los componentes defectuosos deben ser reemplazados.
- No utilice la unidad de alimentación en entornos húmedos o mojados.
- Solo utilice el cable original provisto con el cargador de batería.
- No realice ninguna modificación técnica.

Información para el usuario sobre la eliminación de dispositivos eléctricos y electrónicos (hogares privados)



2012/19/UE (decreto de WEEE): Los productos marcados con este símbolo no se pueden eliminar como residuos municipales no clasificados en la Unión Europea. Para un reciclaje adecuado, devuelva este producto a su proveedor local después de la compra de equipos

nuevos equivalentes, o deséchelo en los puntos de recolección designados. Para más información, véase: www.recyclethis.info.

Para clientes empresariales dentro de la Unión Europea

Póngase en contacto con su distribuidor o proveedor con respecto a la eliminación de dispositivos eléctricos y electrónicos. Le proporcionará más información.

Información sobre la eliminación en otros países fuera de la Unión Europea

Este símbolo solo es aplicable en la Unión Europea. Por favor, póngase en contacto con su autoridad local o distribuidor si desea deshacerse de este producto y solicitar una opción de eliminación.

Uso previsto

El dispositivo está destinado a mostrar firmas de calor durante la observación de la naturaleza, las observaciones de caza a distancia y para uso civil. Este dispositivo no es un juguete para niños.

Utilice el dispositivo solo como se describe en este manual de operación. El fabricante y el distribuidor no aceptan ninguna responsabilidad por los daños que surjan debido a un uso no intencionado o incorrecto.

Prueba de función

- Antes de su uso, asegúrese de que su dispositivo no tenga daños visibles.
- Pruebe para ver si el dispositivo muestra una imagen clara y sin perturbaciones.

- Compruebe que los ajustes para el monocular de imagen térmica son correctos. Vea las notas en la sección **Operación - Configuración de Encendido e Imagen**.

Instalación / Extracción de la batería

El binocular térmico multiespectral de la serie Rico está equipado con un paquete de baterías. El Paquete de Baterías se puede mover y cargar, refiriéndose a la sección Carga de Batería para más detalles.

I Información Legal y Regulatoria

Rango de frecuencia del módulo transmisor inalámbrico:

WLAN: 2,412 - 2,472 GHz (Para UE)

Potencia del módulo transmisor inalámbrico < 20 dBm (solo para UE)



declara que el visor de rifle de imágenes térmicas de la serie Rico cumple con las directivas 2014/53/UE y 2011/65/UE. El texto íntegro de la declaración de conformidad de la UE, así como información adicional, están disponibles en: www.infrayoutdoor.com.

Este dispositivo puede funcionar en todos los estados miembros de la UE.

Declaración de FCC

ID de FCC: 2AYGT-RICO

Requisitos de etiquetado

Este dispositivo cumple con la parte 15 de las Normas de FCC. El

funcionamiento está sujeto a las dos condiciones siguientes: (1) Este dispositivo no puede causar interferencia dañina, y (2) este dispositivo debe aceptar cualquier interferencia recibida, incluida aquella que pueda causar un funcionamiento no deseado.

Información al usuario

Cualquier Cambio o modificación no aprobado expresamente por la parte responsable del cumplimiento podría anular la autoridad del usuario para operar el equipo.

Nota: El fabricante no es responsable de ninguna interferencia de radio o TV causada por modificaciones no autorizadas a este equipo. Tales modificaciones podrían anular la autoridad del usuario para operar el equipo.

Nota: Este equipo se sometió a pruebas y cumple con los límites para un dispositivo digital de Clase B, de conformidad con la parte 15 de las Normas de FCC. Estos límites se diseñaron para ofrecer protección razonable contra interferencias perjudiciales en una instalación residencial. El equipo genera, utiliza y puede radiar energía de radiofrecuencia y, si no se instala ni utiliza de conformidad con las instrucciones, podría provocar interferencias perjudiciales a las comunicaciones por radio. Sin embargo, no hay garantía de que no se produzcan interferencias en una instalación en particular. Si este equipo no causa interferencia perjudicial en la recepción de la radio o televisión, lo cual puede determinarse apagando y encendiendo el equipo, se recomienda al usuario que intente corregir la interferencia tomando una o más de las siguientes medidas:

- Reoriente o reubique la antena receptora.

- Aumente la distancia entre el equipo y el receptor.
- Conecte el equipo a una toma de corriente de un circuito distinto al que está conectado el receptor.
- Consulte al distribuidor o a un técnico de radio / televisión con experiencia para ayuda.

Este equipo cumple con los límites de exposición a radiación de RF de la FCC establecidos para un entorno no controlado.

Operación Desgastada por el Cuerpo

Este dispositivo se probó para operaciones típicas de soporte corporal. Para cumplir con los requisitos de exposición a RF, se debe mantener una distancia de separación mínima de 0,5 cm entre el cuerpo del usuario y el teléfono, incluida la antena. Los clips de cinturón, fundas y accesorios similares de terceros utilizados por este dispositivo no deben contener ningún componente metálico. Los accesorios del cuerpo que no cumplan con estos requisitos pueden no cumplir con los requisitos de exposición a RF y deben evitarse. Utilice únicamente la antena suministrada o una antena aprobada.

Contenu de l'emballage



- Lunettes de visée d'imagerie thermique
- Support picatinny IRM-030-205-Q1
- Pack de batterie IBP-1
- Chargeur de batterie IBC-1 pour pack de batterie
- Adaptateur secteur
- Câble de données
- Sac portable
- Chiffon de nettoyage pour l'objectif
- Une clé en forme de L

Composants et contrôles

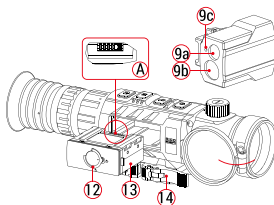
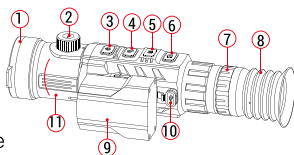
- | | |
|--|------------------------------------|
| 1. Capuchon de l'objectif | 13. Pack de batterie |
| 2. Bouton de mise au point de l'objectif | 14. Support de fusil IRM-030-75-Q1 |
| 3. Bouton Alimentation | |
| 4. Bouton Haut / Bouton Zoom | |
| 5. Bouton Menu / M | |
| 6. Bouton Bas / Bouton Caméra | |
| 7. Bague de réglage de l'oculaire | |
| 8. Oculaire | |
| 9. Télémètre laser (en option) | |
| 9a. Port de lancement laser | |
| 9b. Port de réception laser | |
| 9c. Indicateur laser | |
| 10. Port Type-C | |
| 11. Bague de zoom | |
| 12. Bague du pack de batterie | |



Description des contrôles

Bouton	État actuel	Appuyer brièvement	Appuyer longuement
Bouton Alimentation 	L'appareil est éteint	--	Mise sous tension de l'appareil
	L'appareil est activé	Calibrer le détecteur	Mettre hors tension / Mettre en veille l'appareil
	Mode veille	Réveiller l'appareil	--
	Mode de télémètre unique	Mesure de la distance	--
	Menu principal	Quitter le menu sans sauvegarder	--
Bouton Haut / E-zoom 	Calibrage des pixels défectueuse	Ajouter / Supprimer des pixels défectueux	--
	Écran d'accueil	Zoom numérique	PIP activé/désactivé
	Menu principal / Menu contextuel	Navigation vers le haut	--
Bouton de menu 	Écran d'accueil	Entrer dans le menu contextuel	Entrer dans le menu principal
	Menu contextuel	Commuter et confirmer les paramètres	Sauvegarder et quitter l'écran d'accueil
	Menu principal	Entrer dans le sous-menu / Confirmer la sélection	

Botón	Estado Actual	Pulsar Brevemente	Mantener Pulsado
	Calibrage des pixels défectueuse	Confirmer la sélection / Enregistrer la position	
Bouton Bas / Caméra 	Écran d'accueil	Prendre une photo	Démarrer l'enregistrement vidéo
	Menu principal / Menu contextuel	Navigation vers le bas	--
	Enregistrement vidéo	Prendre une photo	Arrêter et enregistrer la vidéo
Boutons Haut + Bas	Menu principal	--	Activer le mode de télémètre
	Télémètre laser	Passer du mode simple au mode continu	Désactiver le télémètre laser
Boutons Menu + Bas	Télémètre laser	--	Activer/désactiver l'indicateur laser
Boutons Haut + Menu + Bas	Écran d'accueil	--	Activer/désactiver la fonction réticule

| Mise sous tension et réglages de l'image

- Ouvrir le capuchon de l'objectif (1).
- Appuyez sur le bouton Alimentation (3) et maintenez-le enfoncé pour activer l'oscilloscope.
- Tourner la bague de réglage dioptrique de l'oculaire (7) jusqu'à ce que les images dans l'oculaire soient claires. Après cela, vous n'avez plus besoin de tourner la bague de réglage de l'oculaire (7) en fonction de la distance ou de toute autre condition.
- Tournez la molette de mise au point de l'objectif (2) pour faire la mise au point sur l'objet observé.
- Pour ce qui est du réglage de la luminosité d'affichage, le contraste de l'image, les modes d'image et le zoom numérique, veuillez vous reporter à la section **Fonction du menu contextuel**.
- Après utilisation, maintenez le bouton **Alimentation (3)** enfoncé pendant environ 3 secondes, et des invites de mise en veille et de compte à rebours d'extinction apparaîtront. Relâchez la touche jusqu'à ce que l'écran affiche une invite de sauvegarde de la date après un compte à rebours de 3 à 0. Ensuite, une fois les données sauvegardées, l'appareil s'éteint. Assurez-vous de ne pas couper l'alimentation électrique lors de l'enregistrement des données, sinon les données risquent de ne pas être sauvegardées.

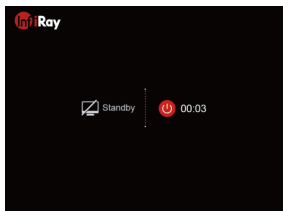

- Relâchez le bouton avant la fin du compte à rebours, puis l'appareil passera en mode veille. Appuyez brièvement sur le bouton **Alimentation (3)** pour le réveiller.

I Installation du support de fusil

- Avant d'utiliser la série Rico, vous devez tout d'abord installer la monture du fusil **(14)** sur la base de votre lunette de visée.
- Grâce aux trous de montage **(16)** situés à la base de la lunette de visée, la monture **(14)** peut être installée dans l'une des multiples positions.
- À l'aide d'une clé hexagonale et des trois vis M5 **(19)** fournies dans l'emballage, fixez la monture du fusil **(14)** à la base de la lunette de visée.
- Montez la lunette de visée sur le rail picatinny et choisissez la position qui vous convient.
- Retirez la lunette de visée du rail picatinny.
- Dévissez les vis une à une, puis enduisez le filetage des vis d'un produit d'étanchéité et serrez-les fermement (ne les serrez pas trop). Laissez le produit d'étanchéité sécher pendant un moment.
- Appuyez sur le bouton de verrouillage **(18)** de la monture et ouvrez le loquet **(17)** en le tournant dans le sens inverse des aiguilles d'une montre.
- Une fois le produit d'étanchéité sec, installez la monture avec la lunette de visée sur le rail picatinny de votre arme de chasse.
- Fermez le loquet **(17)** dans le sens des aiguilles d'une montre jusqu'à ce qu'il soit verrouillé. Vous entendrez alors un déclic entre le loquet **(17)** et le bouton de verrouillage **(18)**.

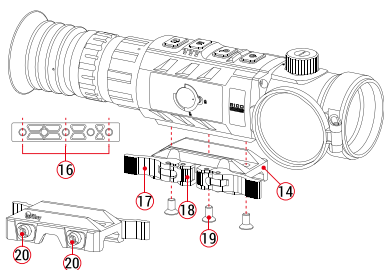

- Si, après avoir été verrouillé, vous ne pouvez pas faire glisser l'affût sur le rail du fusil (le levier est en position ouverte, mais pas la plaque de verrouillage) ou si le support n'est pas serré sur le rail, vous pouvez dévisser ou visser les écrous (20) jusqu'à ce que le support soit bien serré sur l'arme.
- Lorsque la lunette de visée a été installée pour la première fois sur votre arme, veuillez suivre les instructions de la section Mise à zéro pour mettre à zéro votre appareil.

Mise à zéro

La fonction RH50Pro permet d'utiliser la méthode de mise à zéro « Figer ». La mise à zéro doit être effectuée aux températures de fonctionnement correspondantes et ce, selon les étapes suivantes :

- Installez le Rico sur votre arme conformément aux instructions de la section **Installation du support de fusil**.
- Si vous utilisez Rico pour la première fois, appuyez simultanément sur les trois boutons **Haut (4) + M (5) + Bas (6)** pendant plus de 10 secondes pour activer les fonctions cachées du réticule et de la mise à zéro.
- Définissez une cible à une certaine distance.
- Réglez la lunette de visée conformément aux instructions de la section **Mise sous tension et réglages de l'image**.
- Sélectionnez le profil de mise à zéro (voir **Menu principal - Réticule - Profil de mise à zéro**).
- Pointez l'arme au centre de la cible et tirez.
- Si le point d'impact ne correspond pas au point de visée (centre du réticule de la lunette de visée), vous pouvez appuyer sur la touche **M (5)** et la maintenir enfoncée pour accéder au menu principal tout en maintenant le centre du réticule sur le point de visée.
- Sélectionnez l'élément **Mise à zéro**  en appuyant brièvement sur les boutons **Haut (4) / Bas (6)**. Appuyez ensuite sur la touche **M (5)** pour accéder au sous-menu.
- En se basant sur la distance cible prédéfinie, sélectionner la distance de mise à zéro dans le sous-menu de mise à zéro ou ajouter une nouvelle distance (voir **Menu principal - Mise à zéro - sous-menu Distance de mise à zéro - Réinitialiser la distance**

de mise à zéro).

- Sélectionnez l'option Mise à zéro  et appuyez légèrement sur le bouton **M (5)** pour accéder à l'interface de mise à zéro (voir le menu principal Option **Mise à zéro** - sous-menu **Distance de mise à zéro** - sous-menu **Mise à zéro**).
- Les coordonnées X et Y du réticule sont affichées dans le coin supérieur gauche de l'écran tandis que le champ de vision actuel se trouve dans le coin supérieur droit.
- Appuyez simultanément sur les boutons **Haut (4) + Bas (6)** et maintenez-les enfoncés jusqu'à ce qu'une icône de la fonction « Figer »  apparaisse sur le côté gauche de l'écran pour figer l'image.
- Supposons que la croix rouge de l'image de droite représente le point d'impact, mais la croix n'est qu'un signe et n'apparaît pas sur l'interface réelle.
- À l'aide des boutons **Haut (4) / Bas (6)**, sélectionnez la direction du mouvement entre X (la direction par défaut) et Y, et confirmez votre sélection en appuyant légèrement sur le bouton **M (5)** ; alors, l'icône devient bleue et clignote en permanence.
- Déplacez ensuite le réticule en appuyant légèrement ou longue-



ment sur le bouton **Haut (4) / Bas (6)** jusqu'à qu'il corresponde au point d'impact.

- Le bouton **Haut (4)** permet de déplacer le réticule vers la droite ou vers le haut tandis que le bouton **Bas (6)** permet de le déplacer vers la gauche ou vers le bas.
- Lorsque vous déplacez le réticule, vous verrez apparaître à l'écran un point blanc représentant la position d'origine du réticule.
- Après avoir déplacé le réticule vers le point d'impact, appuyez sur le bouton **M (5)** et maintenez-le enfoncé pour enregistrer sa nouvelle position et revenir à l'écran d'accueil.
- Tirez à nouveau – le point d'impact devrait maintenant correspondre au point de visée.
- Il est possible de tourner la bague de zoom **(11)** pour passer à un autre champ de vision grâce à la fonction de mise à zéro automatique du RH50Pro, qui vous permet tirer directement à partir d'un autre champ de vision.

| Pack de batterie

La série Rico est fournie avec un pack de batterie rechargeable Li-ion IBP-1 qui permet une autonomie de 6 heures. Il convient de charger le pack de batterie avant la première utilisation.

Chargement de pack de batterie

- Pour installer le pack de batterie dans le chargeur **(15)**, insérez les broches **(A)** du bloc-batterie dans la rainure **(B)** du chargeur **(15)**.
- Branchez la fiche de Type-C du câble de données sur le port **(C)** du chargeur de pack de batterie **(15)**.

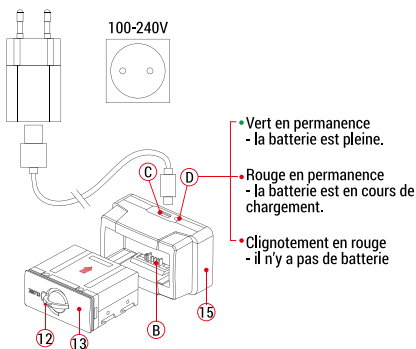

- Connectez un autre port du câble de données à l'adaptateur secteur.
- Insérez la fiche de l'adaptateur dans la prise 110-240 V.
- L'indicateur LED **(D)** du chargeur de pack de batterie **(15)** commence à s'allumer ou à clignoter pendant la recharge :
 - Pendant la recharge, l'indicateur LED s'allume en rouge en permanence ;
 - Si l'indicateur LED est vert en permanence, cela signifie que la batterie est entièrement chargée ;
 - Si le chargeur de pack de batterie est branché sur l'alimentation électrique alors qu'aucun pack de batterie n'est placé, l'indicateur LED clignote en rouge.
- Une fois le pack de batterie entièrement chargé, débranchez-la et retirez-la du chargeur.

Installation du pack de batterie

- Retirez la bague du pack de batterie **(12)** et faites-la tourner de 90 degrés dans le sens des aiguilles d'une montre.

- Pour installer le pack de batterie, insérez ses broches dans la rainure du boîtier Rico.
- Une fois le pack de batterie entièrement inséré dans le boîtier Rico, tournez la bague du pack de batterie (12) de 90 degrés dans le sens inverse des aiguilles d'une montre pour le verrouiller (13).
- Une fois installé, rabattez l'anneau (12), de manière à ce que sa partie surélevée soit orientée vers l'icône « FERMER » du pack de batterie (13).

Instructions de sécurité pour la batterie

- Utilisez uniquement le chargeur (15) fourni avec le pack de batterie. L'utilisation de tout autre chargeur risque d'endommager irrémédiablement le pack de batterie ou le chargeur et de provoquer un incendie.
- Une charge partielle de la batterie est nécessaire si celle-ci est prévue d'être inutilisée pendant une longue période. Évitez de charger ou de décharger complètement l'appareil.
- Évitez de charger la batterie immédiatement si elle doit passer d'un environnement froid à un environnement chaud. Attendez 30 à 40 minutes avant de recharger.
- Ne laissez pas l'appareil sans surveillance pendant la recharge.
- N'utilisez jamais un chargeur endommagé ou modifié.
- Chargez le pack de batterie à une température comprise entre 0 °C et +45 °C, sinon la durée de vie de la batterie sera considérablement réduite.
- Ne laissez pas le pack de batterie avec un chargeur connecté plus de 24 heures après une charge complète.
- N'exposez pas le pack de batterie à une température élevée ou à

une flamme nue.

- Veillez à ne pas immerger le pack de batterie dans l'eau.
- Ne connectez pas d'appareil externe dont la consommation de courant dépasse les niveaux autorisés.
- Le pack de batterie dispose d'une protection contre les courts-circuits. Cependant, toute situation pouvant provoquer un court-circuit doit être évitée.
- Veillez à ne pas démonter ou déformer le pack de batterie.
- Évitez de heurter ou de faire tomber la batterie.
- Si la capacité de la batterie diminue lorsqu'elle est utilisée à des températures négatives, c'est normal, ce n'est pas un défaut.
- Évitez d'utiliser la batterie à une température supérieure à celle indiquée dans le tableau, cela peut réduire la durée de vie de la batterie.
- Gardez la batterie hors de la portée des enfants.

Spécifications

Modèle	RH50Pro
Spécifications du détecteur	
Type	Vox
Résolution, pixels	640 × 512
Taille des pixels, µm	12
NETD, mk	≤ 40
Fréquence des frames, Hz	50
Spécifications optiques	
Objectif principal, mm	25 / 50
Champ de vision (H×V), °	17.6 × 13.2 / 8.8 × 6.6
Champ de vision linéaire (H×V), m à 100 m	30 × 24 / 15 × 12
Grossissement optique, ×	1.5× / 3×
Zoom numérique, ×	1 / 2 / 3 / 4
Distance oculaire, mm	55
Diamètre de la pupille de sortie, mm	6
Dioptrie, D	-4 ~ +4
Portée de détection, m (Taille cible : 1,7 m × 0,5 m, P(n) = 99 %)	2600
Spécifications d'affichage	
Type	AMOLED
Résolution, pixels	1024×768
Alimentation par batterie	
Batterie	Pack de batterie Li-Ion remplaçable IBP-1 / 4400 mAh

Model	RH50Pro
Durée maximale de fonctionnement *(t=22 °C), h★	6
Alimentation électrique externe	5 V (Tipo C)
Spécifications physiques	
Wi-Fi/APP	Support (InfiRay Outdoor)
Enregistreur de photos/vidéos	Support
MIC	Support
Capacité de la mémoire	32
Indice IP	IP67
Température de fonctionnement, °C	-20 ~ +50
Poids, g	830
Dimensions, mm	250×65×58
Matériau du corps	Alliage de magnésium
Puissance de recul maximale d'une arme rayée (Eo), Joules	6000
Caractéristiques du télémètre	
Télémètre laser	En option
Plage de mesure maximale, m★★★	1000
Précision de mesure, m	±1
Longueur d'onde, nm	905

* La durée de fonctionnement réelle dépend de la fréquence d'utilisation du Wi-Fi, de l'enregistreur vidéo et du télémètre laser.

**La plage de mesure dépend des caractéristiques de l'objet observé et des conditions environnementales.

- La conception et le logiciel de ce produit peuvent être améliorés afin d'en accroître les caractéristiques utiles sans que le client n'en soit informé au préalable

Mise à jour et InfiRay Outdoor

Les lunettes de visée d'imagerie thermique de la série Rico prennent en charge la technologie **InfiRay Outdoor**, qui vous permet de transmettre l'image de la caméra thermique au smartphone ou à la tablette via Wi-Fi en mode temps réel.

Vous trouverez des instructions détaillées sur **InfiRay Outdoor** dans la brochure séparée sur le site www.infirayoutdoor.com.

La conception de la lunette de visée offre la possibilité de mettre à jour le logiciel. La mise à jour peut se faire via l'application **InfiRay Outdoor**. Il est également possible de télécharger et de mettre à jour les logiciels à partir du site web officiel.



À propos d'InfiRay Outdoor

- Vous pouvez télécharger l'application InfiRay Outdoor sur le site Web officiel (www.infirayoutdoor.com) ou dans un magasin d'applications et l'installer. Vous pouvez également scanner le code QR pour la télécharger gratuitement.
- Après installation, ouvrez l'application InfiRay Outdoor.
- Si votre appareil est connecté à un appareil mobile, activez le trafic

de données dans l'appareil mobile. Une fois connecté, une invite à la mise à jour s'affichera automatiquement sur l'application. Appuyez sur Maintenant pour télécharger la dernière version immédiatement ou sur Plus tard pour actualiser plus tard.

- InfiRay Outdoor mémorise automatiquement le dernier appareil connecté. Par conséquent, dès lors que vous vous êtes connecté à l'InfiRay Outdoor, le système détectera automatiquement la mise à jour, même si l'oscilloscope n'est pas connecté à l'appareil mobile.
- Si une mise à jour est disponible et que l'appareil mobile est connecté à Internet, vous pouvez au préalable télécharger la mise à jour. Ainsi, l'appareil sera automatiquement mis à jour lorsqu'il est connecté à l'appareil mobile.
- Une fois la mise à jour installée, l'appareil redémarrera automatiquement.

Informations importantes concernant la sécurité

Influences environnementales

- Ne jamais diriger l'objectif de l'appareil directement vers des sources de chaleur intense telles que le soleil ou un appareil laser. L'objectif principal et l'oculaire peuvent agir comme une loupe et endommager les composants internes.
- Évitez de toucher la surface métallique (ailettes de refroidissement) après une exposition au soleil ou au froid.

Risque d'ingestion

Attention: Ne pas confier cet appareil aux enfants en bas âge. Une manipulation incorrecte peut entraîner le détachement de petites pièces qui pourraient être avalées.

Instructions de sécurité pour l'utilisation

- Manipulez l'appareil avec précaution : une manipulation brutale peut endommager la batterie interne.
- Ne pas exposer l'appareil au feu ou à des températures élevées.
- Conservez toujours l'appareil dans son sac de transport, dans un endroit sec et bien ventilé.
- La température recommandée pour l'utilisation de ce produit est de -20 °C à +50 °C. Une température dépassant cette plage affectera la durée de vie du produit.
- Veillez à ne pas ranger l'appareil dans un endroit où la température est inférieure à -20 °C ou supérieure à 50 °C, pendant longtemps. Car cela réduirait de manière permanente la capacité

de la batterie.

- Si l'appareil est endommagé, envoyez-le à notre service après-vente pour qu'il soit réparé.

Instructions de sécurité pour le bloc d'alimentation électrique

- Avant toute utilisation, vérifiez que le pack de batterie, le câble et l'adaptateur ne présentent pas de dommages visibles.
- Installez le pack de batterie correctement selon les instructions figurant sur l'appareil. Le branchement inverse est interdit.
- Le chargeur de batterie ne doit être utilisé que pour charger le pack de batterie fournie dans l'emballage.
- Ne chargez l'appareil qu'à des températures comprises entre 0 °C et 40 °C.
- La capacité de la batterie diminue lorsqu'elle est utilisée dans un environnement froid. Ce n'est pas un défaut et cela se produit pour des raisons techniques.
- N'utilisez aucunes pièces défectueuses. Les composants défectueux doivent être remplacés.
- N'utilisez pas le bloc d'alimentation électrique dans des environnements humides ou mouillés.
- Utilisez uniquement le câble d'origine fourni avec le chargeur de batterie.
- Ne procédez à aucune modification technique.

Informations destinées à l'utilisateur concernant l'élimination des appareils électriques et électroniques (ménages privés)



2012/19/UE (directive DEEE) : Les produits marqués de ce symbole ne peuvent pas être éliminés comme des déchets municipaux non triés dans l'UE. Vous pouvez recycler ce produit en le renvoyant à votre fournisseur local lors de l'achat d'un nouvel équipement similaire, ou en le déposant dans les points de collecte prévus à cet effet. Pour plus d'informations, veuillez consulter : www.recyclethis.info.

Pour les clients professionnels au sein de l'Union européenne

Veuillez contacter votre revendeur ou fournisseur concernant l'élimination des appareils électriques et électroniques. Il vous fournira des informations complémentaires.

Informations sur l'élimination dans d'autres pays en dehors de l'Union européenne

Ce symbole est uniquement applicable dans l'Union européenne. Veuillez contacter votre autorité locale ou votre revendeur si vous souhaitez vous débarrasser de ce produit et demander une option d'élimination.

Utilisation prévue

L'appareil est destiné à afficher les signatures thermiques lors de l'observation de la nature, de l'observation à distance pour la chasse et à des fins civiles. Cet appareil n'est pas un jouet pour les enfants.

Utilisez l'appareil uniquement comme décrit dans ce manuel d'opération. Le fabricant et le revendeur déclinent toute responsabilité en cas de dommages causés par une utilisation non prévue

ou incorrecte.

Essai de fonctionnement

- Avant de l'utiliser, assurez-vous que votre appareil ne présente aucun dommage visible.
- Faites un test pour voir si l'appareil affiche une image nette et non perturbée.
- Vérifiez que les réglages du monoculaire d'imagerie thermique sont corrects. Pour en savoir plus, reportez-vous aux remarques de la section Fonctionnement - Mise sous tension et réglages de l'image.

Installation/Retrait de la batterie

La jumelle thermique multispectrale de la série Rico est équipée d'un pack de batterie. Le pack de batterie peut être déplacée et rechargée. Pour plus de détails, veuillez vous référer à la section Chargement de la batterie.

Informations légales et réglementaires

Plage de fréquence du module de transmission sans fil :

WLAN : 2,412-2,472 GHz (pour l'UE)

Puissance du module d'émission sans fil <20 dBm (uniquement pour l'UE)



déclare donc que la lunette de visée d'imagerie thermique de la série Rico est conforme aux directives 2014/53/UE et 2011/65/UE. Le texte intégral de la déclaration de conformité de l' UE

ainsi que des informations complémentaires sont disponibles à l'adresse suivante : www.infrayoutdoor.com.

Cet appareil peut être utilisé dans tous les états membres de l'UE

Déclaration FCC

FCC ID : 2AYGT-RICO

Exigences relatives à l'étiquetage

Cet appareil est conforme à la partie 15 des règles de la FCC. Le fonctionnement est soumis aux deux conditions suivantes : (1) Cet appareil ne doit pas provoquer d'interférences nuisibles, et (2) il doit accepter toute interférence reçue, y compris les interférences susceptibles de provoquer un mauvais fonctionnement.

Informations destinées à l'utilisateur

Tout changement ou modification qui n'est pas expressément approuvé par la partie responsable de la conformité peut invalider l'autorité de l'utilisateur concernant l'utilisation de l'équipement.

Note: Le fabricant n'est pas responsable des interférences de radio ou de TV causées par des modifications non autorisées de cet équipement. De telles modifications pourraient invalider le droit de l'utilisateur concernant l'utilisation de l'équipement.

Note: Cet appareil a été testé et déclaré en conformité avec les normes relatives aux appareils numérique de classe B, et ce en application de la partie 15 du règlement de la FCC. Ces normes ont été établies afin d'assurer une protection raisonnable contre les interférences nuisibles dans une installation résidentielle. Cet équipement produit, utilise et émet des radiofréquences et, s'il n'est pas installé et utilisé conformément aux instructions, il peut perturber les communications radio. Cependant, nous ne pouvons

pas affirmer qu'il n'y aura pas d'interférences lors d'une installation particulière. Si cet appareil provoque des interférences nuisibles à la réception de la radio ou de la télévision, ce qui peut être déterminé en éteignant et en rallumant l'appareil l'utilisateur devrait essayer de corriger ces interférences en appliquant l'une ou l'autre des mesures suivantes :

- Réorienter ou déplacer l'antenne de réception.
- Augmenter la distance entre l'équipement et le récepteur.
- Brancher l'appareil sur une prise de courant située sur un circuit différent de celui sur lequel le récepteur est branché.
- Pour toute aide, vous pouvez contacter le revendeur ou un technicien radio/TV expérimenté.

Cet équipement est conforme aux limites d'exposition aux rayonnements RF de la FCC établies pour un environnement non contrôlé.

Opération de port au corps

Ce dispositif a été testé pour des opérations typiques impliquant le corps. Pour respecter les exigences en matière d'exposition aux radiofréquences, une distance minimale de 0,5 cm doit être maintenue entre le corps de l'utilisateur et le combiné, y compris l'antenne. Les clips de ceinture, les étuis et les accessoires similaires utilisés par cet appareil ne doivent pas être constitués d'éléments métalliques. Les accessoires corporels qui ne répondent pas à ces exigences pourraient ne pas être conformes aux exigences en matière d'exposition aux radiofréquences et devraient être évités. N'utilisez que l'antenne livrée avec l'appareil ou une antenne agréée.

Содержимое упаковки



- Тепловизионные винтовочные прицелы
- Крепление Пикатинни IRM-030-205- Q1
- Аккумуляторный блок IBP-1
- Зарядное устройство IBC-1 для аккумуляторного блока
- Адаптер питания
- Кабель для передачи данных
- Сумка для переноски
- Ветошь для чистки объектива
- Торцевой гаечный ключ

Компоненты и элементы управления

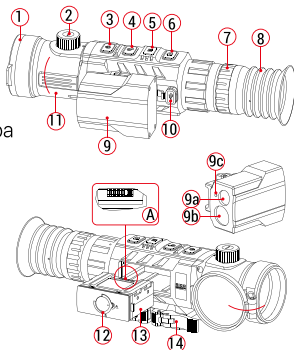
- | | |
|--|--|
| 1. Крышка объектива | 12. Кольцо аккумуляторного блока |
| 2. Ручка фокусировки объектива | 13. Аккумуляторный блок |
| 3. Кнопка питания | 14. Крепление для винтовки IRM-030-75-Q1 |
| 4. Кнопка «Вверх» / кнопка «Масштабирование» | |
| 5. Меню / кнопка «М» | |
| 6. Кнопка «Вниз» / кнопка «Камера» | |
| 7. Кольцо регулировки окуляра | |
| 8. Наглазник | |
| 9а. Порт запуска лазера | |
| 9б. Порт приема лазера | |
| 9с. Лазерный индикатор | |
| 10. Порт Type C | |
| 11. Кольцо масштабирования | |



Описание элементов управления

Кнопка	Текущее состояние	Короткое нажатие	Долгое нажатие
	Прибор выключен	--	Включение устройства
	Прибор включен	Калибровка детектора	Отключение питания / режим ожидания устройства
Кнопка питания	Режим ожидания	Пробуждение прибора	--
	Режим одиночного дальномера	Измерение расстояния	--
	Главное меню	Выход из меню без сохранения	--
	Калибровка битых пикселей	Добавление / удаление битых пикселей	--
Кнопка «Вверх» / «Электронное масштабирование»	Главный экран	Цифровое масштабирование	Включение/выключение PIP
	Главное меню / Контекстное меню	Навигация вверх	--
Кнопка «Меню»	Главный экран	Вход в контекстное меню	Вход в главное меню
M	Меню быстрого вызова	Переключение и подтверждение параметров	

Кнопка	Текущее состояние	Короткое нажатие	Долгое нажатие
Кнопка «Меню» M	Главное меню	Вход в подменю / подтверждение выбора	Сохранение и выход на главный экран
	Калибровка битых пикселей	Подтверждение выбора / сохранение положения	
Кнопка «Вниз» / кнопка «Камера» 	Главный экран	Фотосъемка	Начало записи видео
	Главное меню / Контекстное меню	Навигация вниз	--
	Запись видео	Фотосъемка	Остановка и сохранение видео
Кнопки «Вверх» + «Вниз»	Главное меню	--	Activer le mode de télémètre
	Лазерный дальномер	Переключение между одиночным и непрерывным режимами	Выключение лазерного дальномера
Кнопки «Меню» + «Вниз»	Лазерный дальномер	--	Включение/выключение лазерного индикатора
Кнопки «Вверх» + «Меню» + «Вниз»	Главный экран	--	Включение/выключение функции прицела

«Включение» и «Настройки изображения»

- Откройте крышку объектива (1).
- Чтобы включить устройство, нажмите и удерживайте кнопку питания (3).
- Поворачивайте кольцо регулировки диоптра окуляра (7) до тех пор, пока изображения в окуляре не станут четкими. После этого нет необходимости поворачивать кольцо регулировки окуляра (7) в зависимости от расстояния или каких-либо других условий.
- Вращайте ручку фокусировки объектива (2), чтобы отрегулировать фокус на наблюдаемом объекте.
- Сведения о настройке яркости дисплея, контрастности изображения, режимах изображения и цифрового масштабирования см. в разделе «**Функции контекстного меню**».
- После использования удерживайте кнопку **питания (3)** около 3 секунд, появятся уведомления о режиме ожидания и обратном отсчете времени выключения. Отпускайте кнопку до тех пор, пока на экране не появится уведомление о дате сохранения после обратного отсчета от 3 до 0, и прибор не выключится после сохранения данных. Не отключайте питание при сохранении данных, в противном случае данные

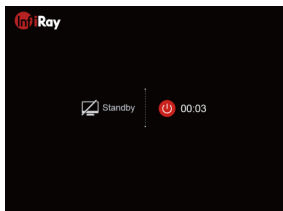

могут быть потеряны.

- Отпустите кнопку до окончания обратного отсчета, после чего устройство перейдет в режим ожидания. Коротко нажмите кнопку **питания (3)** еще раз, чтобы включить его.

| Установка крепления для винтовки

- Перед использованием приборов серии Rico вам необходимо установить крепление для винтовки **(14)** в нижней части вашего оптического прицела.
- Монтажные отверстия **(16)** в основании оптического прицела позволяют устанавливать крепление **(14)** в одном из нескольких положений.
- Прикрепите крепление винтовки **(14)** к основанию оптического прицела с помощью шестигранного ключа и трех
- винтов М5 **(19)**, входящих в комплект поставки.
- Установите оптический прицел на планку Пикатинни и убедитесь, что выбранное положение подходит для вас.
- Снимите оптический прицел с планки Пикатинни.
Поочередно отвинтите винты, нанесите немного герметика на резьбу винтов и полностью затяните их (не затягивайте слишком туго). Дайте герметику немного высохнуть.
- Нажмите кнопку блокировки **(18)** на креплении винтовки и поверните защелку **(17)** против часовой стрелки, чтобы открыть ее.
- Пока герметик высыхает, установите крепление с оптическим прицелом на планку Пикатинни вашего охотничьего оружия.
- Поворачивайте защелку **(17)** по часовой стрелке до тех пор,

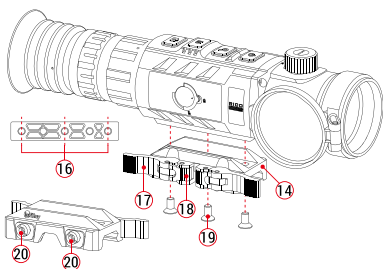

пока она не зафиксируется. Вы услышите щелчок защелки (17) и кнопки блокировки (18).

Если вы не можете установить крепление на направляющую винтовки (рычаг находится в открытом положении, а стопорная пластина – нет) или крепление не плотно прилегает к направляющей после фиксации, отвинчивайте или завинчивайте гайки (20) до тех пор, пока крепление не будет плотно закреплено на оружии.

- После первой установки оптического прицела на ваше оружие следуйте инструкциям в разделе «Обнуление», чтобы обнулить ваше устройство.

Обнуление

Функция RH50Pro позволяет использовать метод «замораживания» обнуления. Обнуление следует производить при рабочих температурах в порядке выполнения следующих действий:

- Установите Rico на свое оружие в соответствии с инструкциями в разделе **«Установка крепления для винтовки»**.
- При первом использовании прибора Rico одновременно нажмите и удерживайте три кнопки **«Вверх» (4) + «М» (5) + «Вниз» (6)** в течение более 10 секунд, чтобы активировать скрытые функции, связанные с прицельной сеткой, и функции обнуления.
- Установите цель на определенном расстоянии.
- Отрегулируйте оптический прицел в соответствии с инструкциями в разделе **«Включение питания и настройки изображения»**.
- Выберите профиль обнуления (см. **«Главное меню - Прицельная сетка - Профиль обнуления»**).
- Наведите оружие на центр мишени и стреляйте.
- Если точка попадания не совпадает с точкой прицеливания (центр прицельной сетки оптического прицела), нажмите и удерживайте кнопку **«М» (5)**, чтобы войти в главное меню, удерживая прицельную сетку в центре точки прицеливания.
- Коротко нажмите кнопку **«Вверх» (4) / «Вниз» (6)**, чтобы выбрать параметр **«Обнуление»** . Затем нажмите кнопку **«М» (5)**, чтобы войти в подменю.
- Основываясь на заданном целевом расстоянии, выберите расстояние обнуления в подменю **«Обнуление»** или добавьте новое расстояние (см. **«Главное меню» – «Обнуление» – подменю «Расстояние обнуления» –**

«Сброс расстояния обнуления»).

- Выберите параметр «Обнуление»  и коротко нажмите кнопку «М» (5), чтобы войти в интерфейс «Обнуление» (см. параметр главного меню «Обнуление» – подменю «Расстояние обнуления» – подменю «Обнуление»).
- Координаты X и Y прицельной сетки отображаются в левом верхнем углу экрана, а текущее поле обзора – в правом верхнем углу.
- Одновременно нажмите и удерживайте кнопки «Вверх» (4) + «Вниз» (6) до тех пор, пока в левой части экрана не появится символ замораживания ❄️ и изображение не будет заморожено.
- Предположим, что красное перекрестие на изображении справа обозначает точку попадания, но крестик является только знаком и не отображается на самом интерфейсе.
- Выберите направление перемещения между X (по умолчанию) и Y с помощью кнопок «Вверх» (4) / «Вниз» (6) и подтвердите свой выбор коротким нажатием кнопки «М»



(5), при этом значок станет синим и будет непрерывно мигать.

- Затем перемещайте прицельную сетку коротким или продолжительным нажатием кнопки «Вверх» (4) / «Вниз» (6) до тех пор, пока прицельная сетка не совпадет с точкой попадания.
- Нажмите кнопку «Вверх» (4), чтобы переместить прицельную сетку вправо или вверх, и кнопку «Вниз» (6), чтобы переместить прицельную сетку влево или вниз.
- При перемещении прицельной сетки на экране появляется белая точка, представляющая исходное положение прицельной сетки.
- Когда прицельная сетка переместится в точку попадания, нажмите и удерживайте кнопку «М» (5), чтобы сохранить новое положение прицельной сетки и перейти к главному экрану.
- Сделайте еще один выстрел – теперь точка попадания должна совпадать с точкой прицеливания.
- Поверните кольцо масштабирования (11), чтобы перейти к другому полю обзора – RH50Pro обеспечивает автоматическое обнуление, вы можете снимать непосредственно с другого поля обзора.

| Аккумуляторный блок

Приборы серии Rico поставляются с литий-ионным аккумуляторным блоком IBP-1, который обеспечивает работу до 6 часов. Зарядите аккумуляторный блок перед первым использованием.

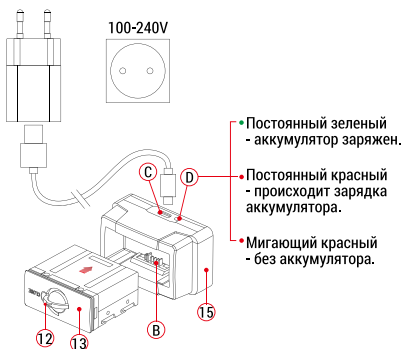

Зарядка аккумуляторного блока

- Установите аккумуляторный блок в зарядное устройство (15), вставив штифты (A) аккумуляторного блока в паз (B) зарядного устройства аккумуляторного блока (15).
- Подключите штекер Type C кабеля передачи данных к разъему (C) зарядного устройства аккумуляторного блока (15).
- Подключите другой разъем кабеля передачи данных к адаптеру питания.
- Вставьте штекер адаптера в розетку напряжением 110-240 В.
- После установки светодиодный индикатор (D) на зарядном устройстве аккумуляторного блока (15) начнет светиться или мигать:
 - Во время зарядки светодиодный индикатор непрерывно горит красным цветом;
 - Когда светодиодный индикатор непрерывно горит зеленым цветом, аккумулятор полностью заряжен;
 - Если зарядное устройство аккумуляторного блока подключено к источнику питания, но аккумуляторный блок не

установлен, светодиодный индикатор мигает красным цветом.

- После полной зарядки выньте вилку из розетки и извлеките аккумуляторный блок из зарядного устройства.

Установка аккумуляторного блока

- Выньте и поверните кольцо аккумуляторного блока (12) на 90 градусов по часовой стрелке.
- Установите аккумуляторный блок, вставив штифты аккумуляторного блока в паз на корпусе Rico.
- Когда аккумуляторный блок будет полностью вставлен в корпус Rico, поверните кольцо аккумуляторного блока (12) на 90 градусов против часовой стрелки, чтобы зафиксировать аккумуляторный блок (13).
- После установки поверните кольцо (12) вниз, и приподнятая часть кольца (12) должна указывать на надпись «ЗАКРЫТЬ» на аккумуляторном блоке (13).

Правила техники безопасности для аккумулятора

- Используйте только зарядное устройство (15), входящее в комплект поставки аккумуляторного блока. Использование любого другого зарядного устройства может привести к непоправимому повреждению аккумуляторного блока или зарядного устройства и возгоранию.
- Частичная зарядка аккумулятора необходима, если планируется, что он будет работать в режиме холостого хода в течение длительного времени. Избегайте полной зарядки или разрядки.
- Не заряжайте аккумулятор сразу после того, как переместите его из холодной среды в теплую. Перед зарядкой должно пройти

30–40 минут.

- Не оставляйте аккумулятор без присмотра во время зарядки.
- Никогда не используйте поврежденное или модифицированное зарядное устройство.
- Заряжайте аккумуляторный блок при температуре от 0 до +45°C, в противном случае срок службы аккумулятора значительно сократится.
- Не оставляйте аккумуляторный блок с подключенным к сети зарядным устройством дольше, чем на 24 часа после полной зарядки.
- Не подвергайте аккумуляторный блок воздействию высокой температуры или открытого огня.
- Не погружайте аккумуляторный блок в воду.
- Не подключайте внешнее устройство с потребляемым током, превышающим допустимый уровень.
- Аккумуляторный блок защищен от короткого замыкания. Однако следует избегать любой ситуации, которая может привести к короткому замыканию.
- Не разбирайте и не деформируйте аккумуляторный блок.
- Не ударяйте и не роняйте аккумулятор.
- Емкость аккумулятора может уменьшаться при его использовании при отрицательной температуре, что является нормальным явлением, а не дефектом.
- Избегайте использования аккумулятора при температуре, превышающей указанную в таблице, поскольку это может сократить срок службы аккумулятора.
- Храните аккумулятор в недоступном для детей месте.

Технические характеристики

Модель	RH50Pro
Характеристики детектора	
Тип	Звукоуправляемый
Разрешение, пиксели	640 × 512
Размер пикселя, мкм	12
Температурная чувствительность (NETD), мк	≤ 40
Частота кадров, Гц	50
Оптические характеристики	
Объектив, мм	25 / 50
Поле зрения (Г×В), °	17.6 × 13.2 / 8.8 × 6.6
Линейное поле зрения (Г×В), м на 100 м	30 × 24 / 15 × 12
Оптическое увеличение, ×	1.5× / 3×
Цифровое масштабирование, ×	1 / 2 / 3 / 4
Удаление выходного зрачка, мм	55
Диаметр выходного зрачка, мм	6
Диоптрия, D	-4 ~ +4
Дальность обнаружения, м (Размер цели: 1,7 м×0,5 м, P(n)=99%)	2600
Характеристики дисплея	
Тип	AMOLED
Разрешение, пиксели	1024×768
Батарейный источник питания	
Аккумуляторная батарея	Сменный литий-ионный аккумуляторный блок IBP-1 / 4400 мАч

Модель	RH50Pro
Максимальное время работы (t=22°C), ч★	6
Внешний источник питания	5 В (Type C)
Физические характеристики	
Wi-Fi / приложение	Поддержка (InfiRay outdoor)
Фото / видеореги­стратор	Поддержка
Микрофон	Поддержка
Объем памяти	32
Степень IP-защиты	IP67
Рабочая температура, °C	-20 ~ +50
Вес, г	830
Размеры, мм	250×65×58
Материал корпуса	Маг­ниевый сплав
Макс. сила отдачи нарезного оружия (Eo), джоуль	6000
Характеристики дальномера	
Лазерный дальномер	Опция
Макс. диапазон измерения, м★★	1000
Точность измерения, м	±1
Длина волны, нм	905

* Фактическое время работы зависит от интенсивности использования Wi-Fi, видеореги­стратора, лазерного дальномера.

**Диапазон измерений зависит от характеристик наблюдаемого объекта и условий окружающей среды.

- В конструкцию и программное обеспечение данного изделия могут вноситься изменения для расширения его полезных функций без предварительного уведомления заказчика

Обновления и приложение InfiRay Outdoor

Тепловизионным винтовочным прицелом серии Rico поддерживается технология **InfiRay Outdoor**, позволяющая передавать изображения с тепловизора на смартфон или планшет по сети Wi-Fi в режиме реального времени.

Вы можете найти инструкции по **InfiRay Outdoor** в отдельной брошюре на сайте www.infirayoutdoor.com.

Конструкция оптического прицела предусматривает возможность обновления программного обеспечения. Обновление возможно с помощью приложения **InfiRay Outdoor**. Также предусматривается возможность загрузки и внесения обновлений программного обеспечения с официального сайта.



О приложении InfiRay Outdoor

- Пользователь может загрузить и установить приложение InfiRay Outdoor на официальном сайте (www.infirayoutdoor.com) или в магазине приложений. Кроме того, для бесплатной загрузки можно отсканировать QR-код.

- Откройте приложение InfiRay Outdoor после установки.
- Если прицел подключен к мобильному устройству, включите функцию передачи данных мобильного устройства. После подключения на экране приложения автоматически появится подсказка на обновление. Нажмите «Сейчас», чтобы загрузить последнюю версию сейчас, или «Позже», чтобы обновить версию позже.
- В приложении InfiRay Outdoor автоматически регистрируется последнее подключенное устройство. По этой причине после предыдущего однократного подключения к приложению InfiRay Outdoor приложение автоматически определяет обновление, даже если прицел не подключен к мобильному устройству.
- При наличии обновления, если у мобильного устройства есть доступ к сети «Интернет» сначала можно загрузить обновление. После этого прицел подключится к мобильному устройству, и обновление будет установлено автоматически.
- После установки обновлений будет выполнен автоматический перезапуск устройства.

| Важная информация по безопасности

Влияние на окружающую среду

- Запрещается направлять объектив устройства непосредственно на высокотемпературные источники, такие как солнце или лазерное оборудование. Объектив и окуляр могут действовать как зажигательное стекло и могут повредить внутренние компоненты.
- После воздействия солнечного света или низких температур не допускайте контакта с металлической поверхностью (ребрами охлаждения).

Опасность проглатывания

Внимание! Не давайте данное устройство маленьким детям. При неправильном обращении мелкие детали могут отсоединиться, что может привести к проглатыванию таких деталей ребенком.

Указания по технике безопасности при использовании

- Необходимо обращаться с устройством с соблюдением мер предосторожности: неаккуратное обращение может привести к повреждению внутреннего аккумулятора.
- Не подвергайте устройство воздействию огня или высоких температур.
- Всегда храните устройство в сумке для переноски в сухом, хорошо проветриваемом помещении.
- Рекомендуемая температура использования данного устройства: от -20°C до $+50^{\circ}\text{C}$. Температура, превышающая

этот диапазон, повлияет на срок службы прибора.

- Не храните прибор в течение длительного времени при температуре ниже -20°C или выше 50°C . Это навсегда снижает емкость аккумулятора.
- В случае повреждения устройства отправьте их в нашу службу послепродажного обслуживания для ремонта.

Указания по технике безопасности при использовании блока питания

- Перед использованием проверьте аккумуляторный блок, кабель и адаптер на наличие видимых повреждений.
- Устанавливайте аккумуляторный блок правильно согласно инструкции на устройстве. Подключение по схеме обратной полярности запрещается.
- Используйте зарядное устройство только для зарядки аккумуляторного блока, входящего в комплект поставки.
- Заряжайте устройство только при температуре от 0°C до 40°C .
- При эксплуатации устройства в условиях низкой температуры окружающей среды емкость аккумуляторной батареи снижается. Это не является дефектом и происходит по техническим причинам.
- Не используйте неисправные детали. Неисправные компоненты подлежат замене.
- Не используйте блок питания в условиях повышенной влажности.
- Используйте только оригинальный кабель, входящий в комплект поставки зарядного устройства.
- Запрещается вносить какие-либо технические изменения.

Информация для пользователей об утилизации электрических и электронных устройств (частные домохозяйства)



2012/19/ЕС (Директива ЕС об утилизации электрического и электронного оборудования (WEEE)): Изделия, отмеченные данным символом,  не могут быть утилизированы как несортированные бытовые отходы в Европейском Союзе. Для надлежащей переработки верните данное изделие местному поставщику при покупке аналогичного нового оборудования или утилизируйте его в специальных пунктах сбора. Для получения дополнительной информации см: www.recycle-this.info.

Информация для корпоративных клиентов на территории Европейского Союза

По вопросам утилизации электрических и электронных устройств обращайтесь к своему дилеру или поставщику. Он предоставит вам дополнительную информацию.

Информация об утилизации отходов в других странах за пределами Европейского Союза

Данный символ применяется только на территории Европейского Союза. Если вы хотите утилизировать данное изделие, обратитесь в местные органы власти или к своему дилеру и получите информацию о возможности утилизации.

Предусмотренное применение

Данное устройство предназначено для отображения тепловых сигнатур во время наблюдения за природой, дистанционного наблюдения за дикими животными и для гражданского использования. Данное устройство не является игрушкой для детей.

Используйте устройство строго в соответствии с указаниями, приведенными в настоящем руководстве по эксплуатации. Производитель и дилер не несут ответственности за ущерб, возникший в результате ненадлежащего использования или использования не по назначению.

Проверка работоспособности

- Перед использованием убедитесь, что на устройстве нет видимых повреждений.
- Убедитесь, что изображение, передаваемое устройством, четкое и не искажено.
- Проверьте правильность настроек тепловизионного монокуляра. См. примечания в разделе «Эксплуатация» - «Включение» и «Настройки изображения».

Установка/извлечение аккумуляторной батареи

Мультиспектральный тепловизионный бинокль серии Rico оснащен аккумуляторным блоком. Аккумуляторный блок можно перемещать и заряжать. Более подробную информацию см. в разделе «Зарядка аккумулятора».

Informations légales et réglementaires

Диапазон частот модуля беспроводного передатчика:

Беспроводная локальная сеть (WLAN): 2,412-2,472 ГГц (для ЕС)

Мощность модуля беспроводного передатчика < 20 дБм (только для ЕС)



В связи с этим компания заявляет, что тепловизионный прицел серии Rico соответствует требованиям директив 2014/53/ЕС и 2011/65/ЕС. Полное содержание декларации ЕС, а также дополнительная информация содержатся на сайте:

www.infirayoutdoor.com.

Данное устройство разрешается для эксплуатации во всех странах ЕС.

Заявление Федеральной комиссии по связи (FCC)

Идентификатор Федеральной комиссии по связи (FCC):
2AYGT-RICO

Требования к маркировке

Данное устройство соответствует части 15 правил Федеральной комиссии по связи. Эксплуатация устройства разрешена при соблюдении следующих двух условий: (1) Данное устройство не должно создавать вредных помех и (2) данное устройство должно принимать любые помехи, включая помехи, которые могут вызвать сбои в работе.

Информация для пользователя

Любые изменения или модификации, не одобренные явным образом стороной, ответственной за соблюдение требований, могут привести к лишению пользователя права на эксплуатацию оборудования.

Примечание: Производитель не несет ответственности за любые помехи в работе теле- или радиоприемников, вызванные неразрешенными преобразованиями данного устройства. Внесение таких модификаций может стать основанием для лишения пользователя права на эксплуатацию данного оборудования.

Примечание: Данное оборудование было испытано и признано соответствующим установленным требованиям для цифрового устройства класса В в соответствии с частью 15 правил Федеральной комиссии по связи (FCC). Эти ограничения разработаны таким образом, чтобы обеспечить разумную защиту от вредных помех в жилых помещениях. Это оборудование использует и может излучать радиочастотную энергию и, если не установлено и не используется в соответствии с инструкциями, может создавать вредные помехи для радиосвязи. Однако нет гарантии, что помехи не возникнут в условиях конкретной установки. Если это оборудование создает вредные помехи для радио- или телевизионного приема, что можно определить, выключив и включив оборудование, пользователю рекомендуется попытаться устранить

помехи одним или несколькими из следующих способов:

- Изменением ориентации или местоположения приемной антенны;
- Увеличением расстояния, разделяющего оборудование и приемник;
- Подключением оборудования к электрической розетке цепи, к которой не подсоединен приемник;
- Консультацией с поставщиком или опытным техническим специалистом по радио- и телевизионной аппаратуре.

Данное оборудование соответствует нормативам радиочастотного излучения Федеральной комиссии по связи, установленным для неконтролируемой среды.

Износ корпуса в процессе эксплуатации

Данное устройство прошло испытания с применением типовых устройств для поддержки корпуса. Для соблюдения требований по воздействию радиочастотного излучения минимальное расстояние между телом пользователя и переносным радиопередатчиком, включая антенну, должно составлять 0,5 см. Зажимы для крепления к поясным ремням, кобуры, а также аналогичные вспомогательные приспособления сторонних производителей, используемые совместно с данным устройством, не должны содержать какие-либо металлические элементы. Вспомогательные приспособления для корпуса устройства, не отвечающие данным требованиям, могут не соответствовать нормативам радиочастотного излучения и к использованию не рекомендуются. Используйте только ту антенну, которая

входит в комплект устройства или относится к типу антенн, прошедших аттестацию.

